

B1

Platdak montage systeem Afmetingen

Inhoud

| | |
|---------------------------------|---|
| B1 PLATDAK MONTAGE SYSTEEM..... | 2 |
| PANEELSTEUNEN..... | 3 |
| ZIJPLATEN..... | 5 |
| ACHTERPLATEN..... | 7 |
| KOPPELPROFIELEN..... | 8 |

B1 PLATDAK MONTAGE SYSTEEM

Het B1 platdak montagesysteem kenmerkt zich door het gebruik van paneelsteunen tot wel 5 x landscape en 3 x portrait. Zo kunt u optimaal gebruik maken van kleine dakvlakken. In dit document zijn de afmetingen van de producten te vinden van het B1 montagesysteem.

Voor meer informatie en de meest actuele informatie verwijzen wij u graag naar chikosolar.eu



PANEELSTEUNEN

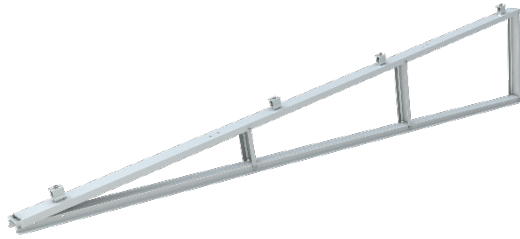

Al onze paneelsteunen zijn gemaakt van geanodiseerd aluminium dat extra sterk is door het anodiseren. De paneelsteunen zijn naast de sparingen t.b.v. onze klemmen ook voorzien van ronde gaten t.b.v. het gebruik van andere bevestigingsmethoden.

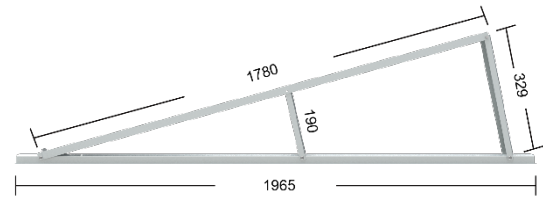
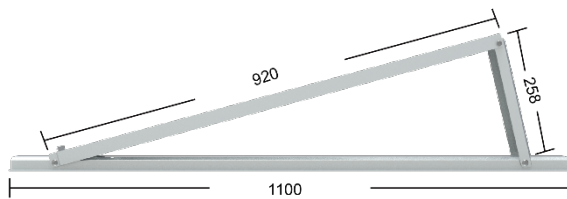

120123011015

CK-BT21-15 Paneelsteun 15° (1xLS)

Kleur: Blank
Lengte: 1100mm
Hoogte: 260mm
Breedte: 100mm

Lengte schuine deel: 920mm

Materiaal: Geanodiseerd aluminium

120123022010

CK-BT31-10 Paneelsteun 10° (2xLS/1xPT)

Kleur: Blank
Lengte: 1965mm
Hoogte: 329mm
Breedte: 100mm

Lengte schuine deel: 1780mm

Materiaal: Geanodiseerd aluminium

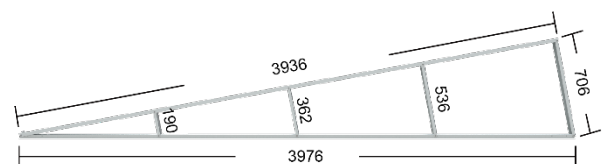
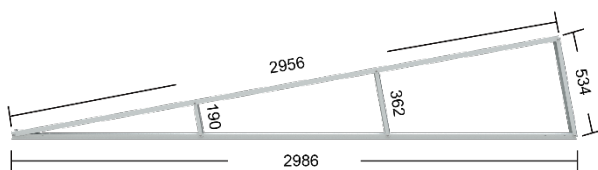

120128031010

CK-BT41-10 Paneelsteun 10° (3xLS/2xPT)

Kleur: Blank
Lengte: 2986mm
Hoogte: 534mm
Breedte: 100mm

Lengte schuine deel: 2956mm

Materiaal: Geanodiseerd aluminium

120128041010

CK-BT42-10 Paneelsteun 10° (4xLS)

Kleur: Blank
Lengte: 3976mm
Hoogte: 706mm
Breedte: 100mm

Lengte schuine deel: 3936mm

Materiaal: Geanodiseerd aluminium

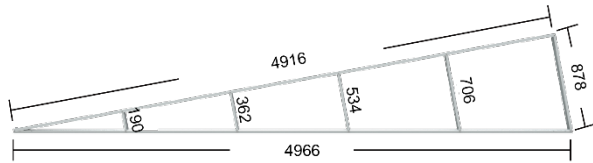

120128051010

CK-BT43-10 Paneelsteun 10° (5xLS/3xPT)

Kleur: Blank
Lengte: 4966mm
Hoogte: 878mm
Breedte: 100mm

Lengte schuine deel: 4916mm

Materiaal: Geanodiseerd aluminium

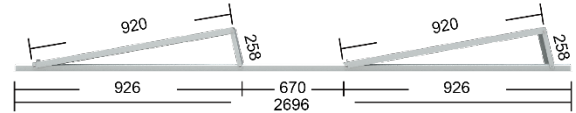

120123012215

CK-BT-21-15-2 Dubbel Paneelsteun 15° LS

Kleur: Blank
Lengte: 2696mm
Hoogte: 258mm
Breedte: 100mm

Lengte schuine deel: 920mm (2x)

Materiaal: Geanodiseerd aluminium

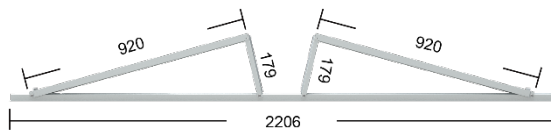

120123062010

CK-BT23-10 Oost-West Paneelsteun 10° LS

Kleur: Blank
Lengte: 2206mm
Hoogte: 179mm
Breedte: 100mm

Lengte schuine deel: 920mm (2x)

Materiaal: Geanodiseerd aluminium

ZIJPLATEN

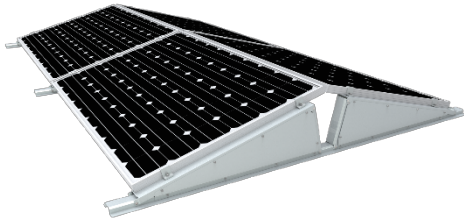

De zijplaten voor de 1x landscape en de oost west paneelsteun zijn gemaakt van een hoogwaardige aluminium legering en kunnen in brute aluminium worden toegepast. De platen zijn lichtgewicht en kunnen gemonteerd worden d.m.v. schroeven en met behulp van de meegeleverde montageclips.

120128512110

CK-BT21-S10 Zijplaat 1x LS 10°

Zijplaat geschikt voor de BT21 paneelsteun als deze wordt toegepast op 10°

Materiaal: Aluminium

Dikte: 1mm

120128512115

CK-BT21-S15 Zijplaat 1x LS - 15°

Zijplaat geschikt voor de BT21 paneelsteun als deze wordt toegepast op 15°

Materiaal: Aluminium

Dikte: 1mm



De zijplaten de 2x landscape, 3x landscape, 4x landscape en 5x landscape zijn opgebouwd uit 4 opvolgende elementen en gemaakt van magnelis staal. Magnelis is een innovatieve metallische bekleding die in de meest veeleisende omgeving corrosieweerstand biedt. De metallische zink coating bestaat uit 3,5 % aluminium en 3% magnesium en is maar liefst 10 x beter bestand tegen corrosie dan verzinkt staal.

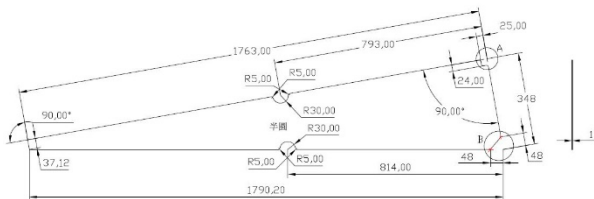

120128590010

Zijplaat basis element I 2xLS / 1xP

Lengte: 1790mm

Hoogte: 346mm

Dikte: 0,8mm

Materiaal: Magnelis staal

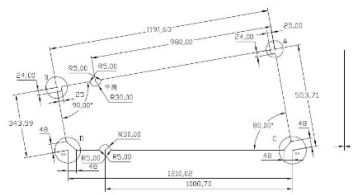

120128590020

Zijplaat basis element II 3xLS / 2xP

Lengte: 1008mm

Hoogte: 553mm

Dikte: 0,8mm

Materiaal: Magnelis staal

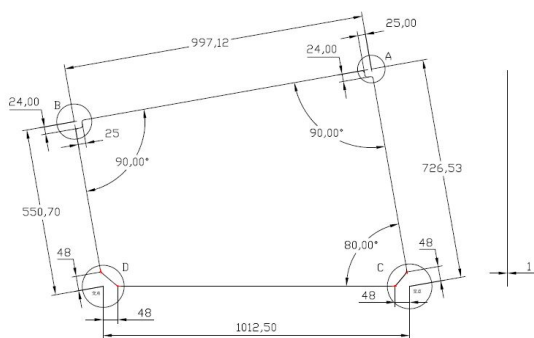

120128590030

Zijplaat basis element III 4xLS

Lengte: 1012mm

Hoogte: 726mm

Dikte: 0,8mm

Materiaal: Magnelis staal

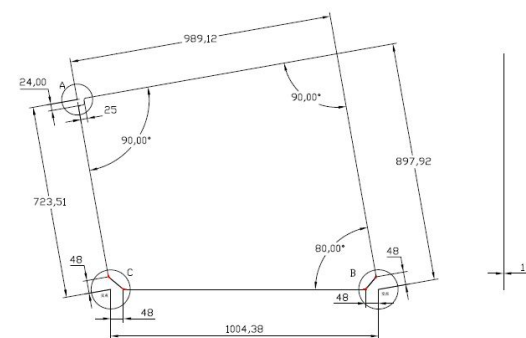

120128590040

Zijplaat basis element IV 5xLS / 3xP

Lengte: 1004mm

Hoogte: 897mm

Dikte: 0,8mm

Materiaal: Magnelis staal

ACHTERPLATEN

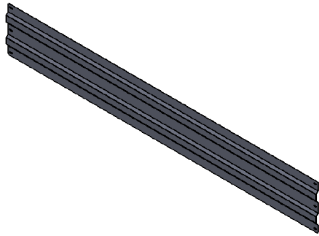

Onze zij- en achterplaten zijn vervaardigd van magnelis staal. Magnelis is een innovatieve metallische bekleding die in de meest veeleisende omgeving corrosieweerstand biedt. De metallische zink coating bestaat uit 3,5 % aluminium en 3% magnesium en is maar liefst 10 x beter bestand tegen corrosie dan verzinkt staal.

120128511205

CK-BT31-B15 [P] Achterplaat Portrait

Lengte: 1060 mm

Breedte: 280 mm

Dikte: 0,8mm

Materiaal: Magnelis staal

Montagewijze: Portrait

Maximale paneel maat: 1063mm

Minimale paneel maat: 974mm

120128511215

CK-BT21-B15 [L] Achterplaat Landscape

Lengte: 1720 mm

Breedte: 250 mm

Dikte: 0,8mm

Materiaal: Magnelis staal

Montagewijze: Landscape

Maximale paneel maat: 1723,5mm

Minimale paneel maat: 1633,5mm

120128511217

CK-BT21-B15 -1960 Achterplaat Landscape

Lengte: 1960 mm

Breedte: 236 mm

Dikte: 0,8mm

Materiaal: Magnelis staal

Montagewijze: Landscape

Maximale paneel maat: 1963,5mm

Minimale paneel maat: 1873,5mm

120128511219

CK-BT21-B15 -2075 Achterplaat Landscape

Lengte: 2075mm

Breedte: 236mm

Dikte: 0,8mm

Materiaal: Magnelis staal

Montagewijze: Landscape

Maximale paneel maat: 2078,5mm

Minimale paneel maat: 1988,5mm

KOPPELPROFIELEN

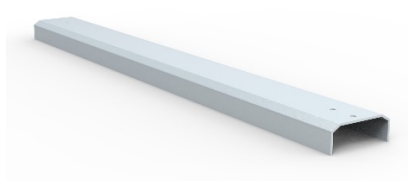

Onze koppelprofielen zijn gemaakt van hoogwaardig geanodiseerd aluminium en voorzien van voorgeboorde gaten om de montage eenvoudig te maken.

120123012300

CK-BT-BSK 300 Koppelprofiel 300mm

Lengte: 300mm

Breedte: 65mm

Hoogte: 25mm

Materiaal: Geanodiseerd aluminium

120123012500

CK-BT-BSK 500 Koppelprofiel 500mm

Lengte: 500mm

Breedte: 65mm

Hoogte: 25mm

Materiaal: Geanodiseerd aluminium

120123012670

CK-BT-BSK 670 Koppelprofiel 670mm

Lengte: 670mm

Breedte: 65mm

Hoogte: 25mm

Materiaal: Geanodiseerd aluminium

120123012210

CK-BT-BSK 2100 Koppelprofiel 2100mm

Lengte: 2100mm

Breedte: 65mm

Hoogte: 25mm

Materiaal: Geanodiseerd aluminium